

9046701 MIT 90490011 RF-FUNK-LED-FERNBEDIENUNG

Wichtig: Lesen Sie die gesamte Bedienungsanleitung vor der Montage.



- Vier Zonen/Bereiche
- Tasten-Dimmer
- Empfänger unterstützen WLAN-RF-Converter zur Steuerung über Smartphone



PRODUKTINFORMATIONEN

Die RGBW-Fernbedienung 9046601 verfügt über vier Zonen. Rot, Grün, Blau und Weiß können direkt angesteuert werden. Für jede Zone können bis zu drei Farben oder Modi auf die Speichertasten (S1, S2 und S3) gespeichert werden. Über das Farbrad kann jede beliebige Farbe angewählt werden. Das System kann für die RGB-3-Kanal-Ausgabe oder für die RGBW-4-Kanal-Ausgabe eingerichtet werden.

PARAMETER

Fernbedienung

Teilenr.	Betriebsspannung	Betriebsfrequenz	Abmessungen ø/h (mm)	Anmerkung
9046701	3,6 V DC	434 MHz/868 MHz	48x140x16	mit 3 Batterien (AAA, 1,5 V)

Empfänger

Teilenr.	Eingangsspannung	Strom	Ausgang	Anmerkung
9049001	12 – 36 V DC	4 x 5 A	4 x (60–180) W	Konstantspannung

PRODUKTABMESSUNGEN

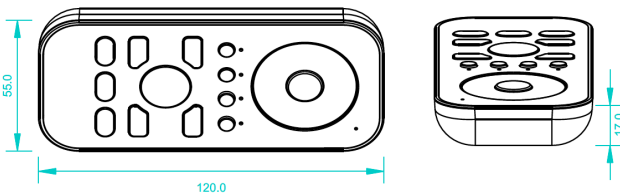

KURZE TASTENBESCHREIBUNG

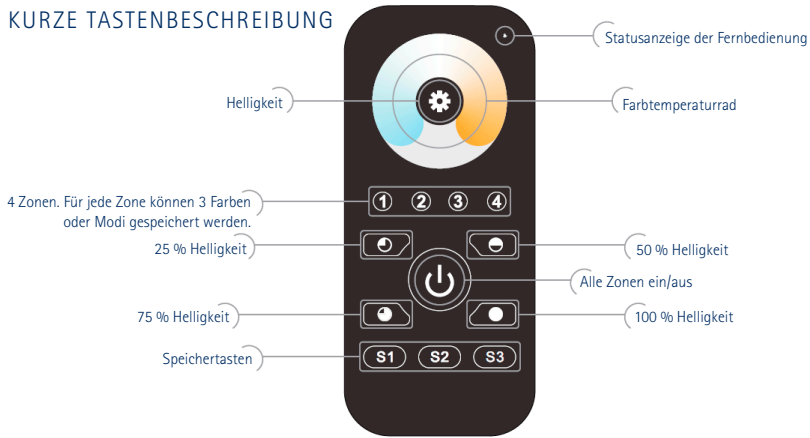

SCHALTPLAN

1) Empfänger-Anschluss bei einem Gerät

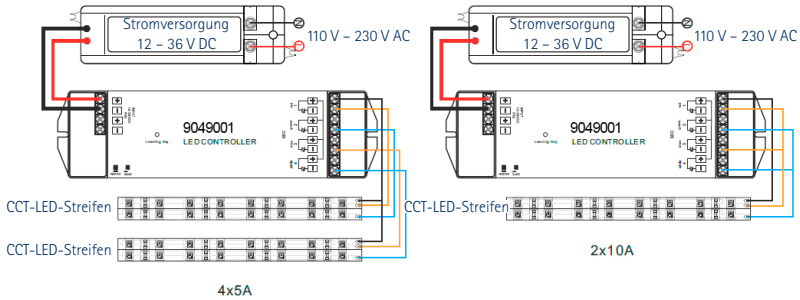

2) Empfänger-Anschluss bei einem Gerät

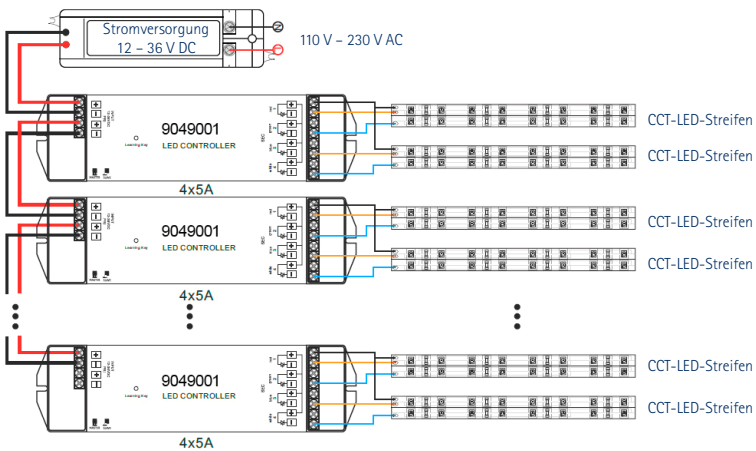

BEDIENUNG

Programmierung (Paarung)

- Schließen Sie die Leitungen gemäß Schaltplan an.
- Schalten Sie die Fernbedienung mit der ON/OFF-Taste ein.
- Drücken Sie die Programmierstaste („Learning Key“) auf dem Empfänger.
- Berühren Sie eine beliebige Zonentaste auf der Fernbedienung.
- Berühren Sie das Farbtemperaturrad.
- Programmierte LEDs blinken zur Bestätigung der Zonenfestlegung.
- Löschen einer einprogrammierten ID: Halten Sie die Programmierstaste auf dem Empfänger mindestens 5 Sekunden lang gedrückt (bis die LEDs blinken).

Hinweis 1:

Master und Slaves werden per Jumper für jede Zone eingestellt:

Geschlossener Stromkreis für Master.

Offener Stromkreis für Slave.

Pro Zone kann es jeweils nur einen Master-Controller geben. Der Master synchronisiert in bestimmten Abständen die Farbe bzw. den Modus aller Slaves in einer Zone.

Hinweis 2:

Jede Fernbedienung kann vier Zonen (Bereiche)/Empfänger steuern; jeder Bereich kann auf beliebig vielen Empfängern programmiert werden.

Jeder Empfänger kann durch maximal acht verschiedene Fernbedienungen bedient werden.





Farbtemperaturrad

Wählen Sie die Zonennummer (1 2 3 4) aus, z. B. 1 und 3, und berühren Sie . Wählen Sie die gewünschte Farbe aus. Die entsprechende Farbe wird für die gewählte Zone (in unserem Beispiel 1 und 3) eingestellt.

Taste „Heller/Dunkler“

Drücken Sie die  Taste gedrückt, um die Helligkeit zu verringern oder zu erhöhen. Die Dimmrichtung ändert sich jedes Mal, wenn Sie die Taste drücken. Beispiel: Wenn Sie die Taste zum ersten Mal gedrückt halten, wird die Helligkeit erhöht, wenn Sie sie das nächste Mal gedrückt halten, wird die Helligkeit verringert.

Helligkeitsstufentasten

Wählen Sie die Zonennummer (1 2 3 4) aus. Drücken Sie , um in den entsprechenden Zonen eine Helligkeit von 25 % einzustellen. Mit  wird die Helligkeit in den entsprechenden Zonen auf 50 % eingestellt. Mit  wird die Helligkeit in den entsprechenden Zonen auf 75 % eingestellt. Mit  wird die Helligkeit in den entsprechenden Zonen auf 100 % eingestellt.

Taste „Speichern“/„Speicherabruf“

a. Farbe speichern:

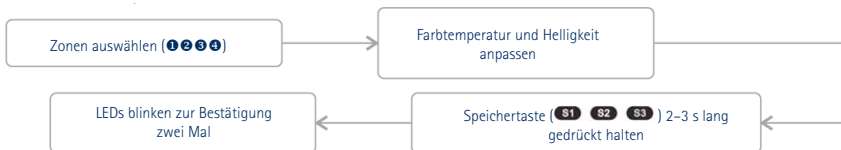

b. Abrufen: Wählen Sie die Zone aus, deren gespeicherte Werte abgerufen werden sollen (1 2 3 4). Drücken Sie dann die entsprechende Speichertaste (S1 S2 S3) kurz.

SICHERHEIT UND WARNHINWEISE

- 1) Das Produkt muss von einer qualifizierten Person montiert und gewartet werden.
 - 2) IP 20. Regen und Sonneneinstrahlung vermeiden. Bei Montage in Außenbereichen muss das Gerät in einem wasserdichten Gehäuse montiert werden.
 - 3) Das Gerät muss zur Vermeidung von Überhitzung in einem gut gelüfteten Bereich montiert werden.
 - 4) Die Ausgangsspannung von ggf. verwendeten LED Netzteilen muss der Betriebsspannung des Produkts entsprechen.
 - 5) Verbindungsleitungen dürfen nur bei unterbrochener Stromzufuhr angeschlossen werden. Die Anschlüsse müssen ordnungsgemäß vorgenommen werden, um Kurzschlüsse beim Einschalten zu vermeiden.
 - 6) Die Verbindungsleitungen müssen sicher und fest in den Anschlüssen stecken.
 - 7) Informationen zu Aktualisierungen erhalten Sie von Ihrem Lieferanten.
-

GARANTIE

- 1) Wir gewähren eine lebenslange technische Unterstützung für dieses Produkt:
 - 3 Jahre Garantie. Unsere Produkte sind mit dem Produktionsdatum versehen. Beispiel: „1125“ bedeutet Jahr 2011, Woche 25. Die Garantie umfasst die kostenlose Reparatur bzw. den kostenlosen Austausch, jedoch nur bei Fertigungsmängeln.
 - Bei Mängeln, die nicht unter die 3-Jahres-Garantie fallen, behalten wir uns vor, Arbeitsaufwand und Ersatzteile in Rechnung zu stellen.
 - 2) Einschränkungen der Garantie:
 - bei Schäden durch falsche Bedienung
 - bei Schäden durch unbefugte Entfernung, Wartung, Modifikation, falsche Anschlüsse und Austausch von Chips
 - bei Schäden, die durch Transport, Vibrationen usw. nach dem Kauf entstanden sind
 - bei Schäden durch Erdbeben, Brände, Blitzeinschlag, Verschmutzung oder Spannungsschwankungen
 - bei Schäden durch Fahrlässigkeit, ungeeignete Lagerung bei hohen Temperaturen oder hoher Feuchtigkeit oder in der Nähe von schädlichen Chemikalien
 - bei Aktualisierung des Produkts
 - 3) Der Kunde hat im Rahmen dieser Garantie ausschließlich Anspruch auf Reparatur oder Austausch des Produkts.
-